



# **ETHRATECH**

INNOVATION AS ENERGY



AN ENEX TECHNOLOGIES COMPANY

**CATALOGO PRODOTTI**  
Tecnologia e Sostenibilità

# Indice

<b>Chi siamo</b>	<b>2</b>
<b>I Nostri numeri</b>	<b>4</b>
<b>I nostri segmenti</b>	<b>6</b>
<b>Telecommunications</b>	<b>10</b>
<b>Monoblocco da esterno serie ED</b>	<b>12</b>
<b>Monoblocco da esterno serie bassa potenza serie RR / serie RF</b>	<b>14</b>
<b>Monoblocco da interno serie ID</b>	<b>16</b>
<b>Monoblocco da interno serie SP</b>	<b>18</b>
<b>Monoblocco da interno serie bassa potenza serie RR / serie RF</b>	<b>20</b>
<b>Split system serie a soffitto</b>	<b>22</b>
<b>Split system serie under</b>	<b>24</b>
<b>Split system serie a parete</b>	<b>26</b>
<b>Industrial environment</b>	<b>28</b>
<b>Monoblocco industriale serie ACUS</b>	<b>30</b>
<b>Monoblocco industriale serie CUS</b>	<b>32</b>
<b>Split system serie AI</b>	<b>34</b>
<b>Electrical Boards</b>	<b>36</b>
<b>Condizionatori da interno serie CU ALX</b>	<b>38</b>
<b>Free cooling system</b>	<b>40</b>
<b>Sistemi free cooling serie FC-GR</b>	<b>42</b>
<b>Sistemi free cooling serie VFC</b>	<b>43</b>
<b>Sistemi free cooling serie FCCB</b>	<b>44</b>
<b>Sistemi free cooling serie FCCBE</b>	<b>45</b>
<b>Sistemi free cooling serie CAM-I-ES</b>	<b>46</b>
<b>Sistemi free cooling serie CAM-E-ES</b>	<b>47</b>
<b>Sistemi free cooling serie PASCI</b>	<b>48</b>
<b>Sistemi free cooling serie PASCE</b>	<b>49</b>
<b>Sistemi free cooling serie CAM-I-IM</b>	<b>50</b>
<b>Sistemi free cooling serie CAM-E-IM</b>	<b>51</b>

# Chi siamo

Enex Technologies è un'azienda innovativa leader a livello mondiale nella produzione di unità per il raffreddamento, riscaldamento, ventilazione e refrigerazione utilizzando refrigeranti naturali ed efficienti dal punto di vista energetico. Enex Technologies ha iniziato la sua attività negli anni '30 con la produzione di unità per la refrigerazione naturale con ammoniaca, aggiungendo successivamente CO<sub>2</sub>, acqua e propano come refrigeranti naturali con basso potenziale di riscaldamento globale.

**1934**  
**SAMIFI**  
**FRANCE**  
INNOVATION AS ENERGY

**1968**  
**kobol**  
HEAT EXCHANGERS NATURALLY

**1948**  
**MORGANA**  
HEAT EXCHANGERS NATURALLY

**1983**  
**ROENEST**  
HEAT EXCHANGERS NATURALLY

**1993**  
**Hidros**  
INNOVATION AS ENERGY

**1999**  
**ETHRATECH**  
INNOVATION AS ENERGY

**1984**  
**EMICON**  
INNOVATION AS ENERGY

**1997**  
**Arctic**  
INNOVATION AS ENERGY

# Pionieri e innovatori nel settore HVACR naturale fin dagli anni '30.

2004  
**enex**  
INNOVATION AS ENERGY

2022

 **enex**  
technologies

2012  
**eos**  
INNOVATION AS ENERGY

# I nostri numeri

**200M€**  
Revenues

**1000+**  
Employees

**12**  
Factories

**125**  
Countries

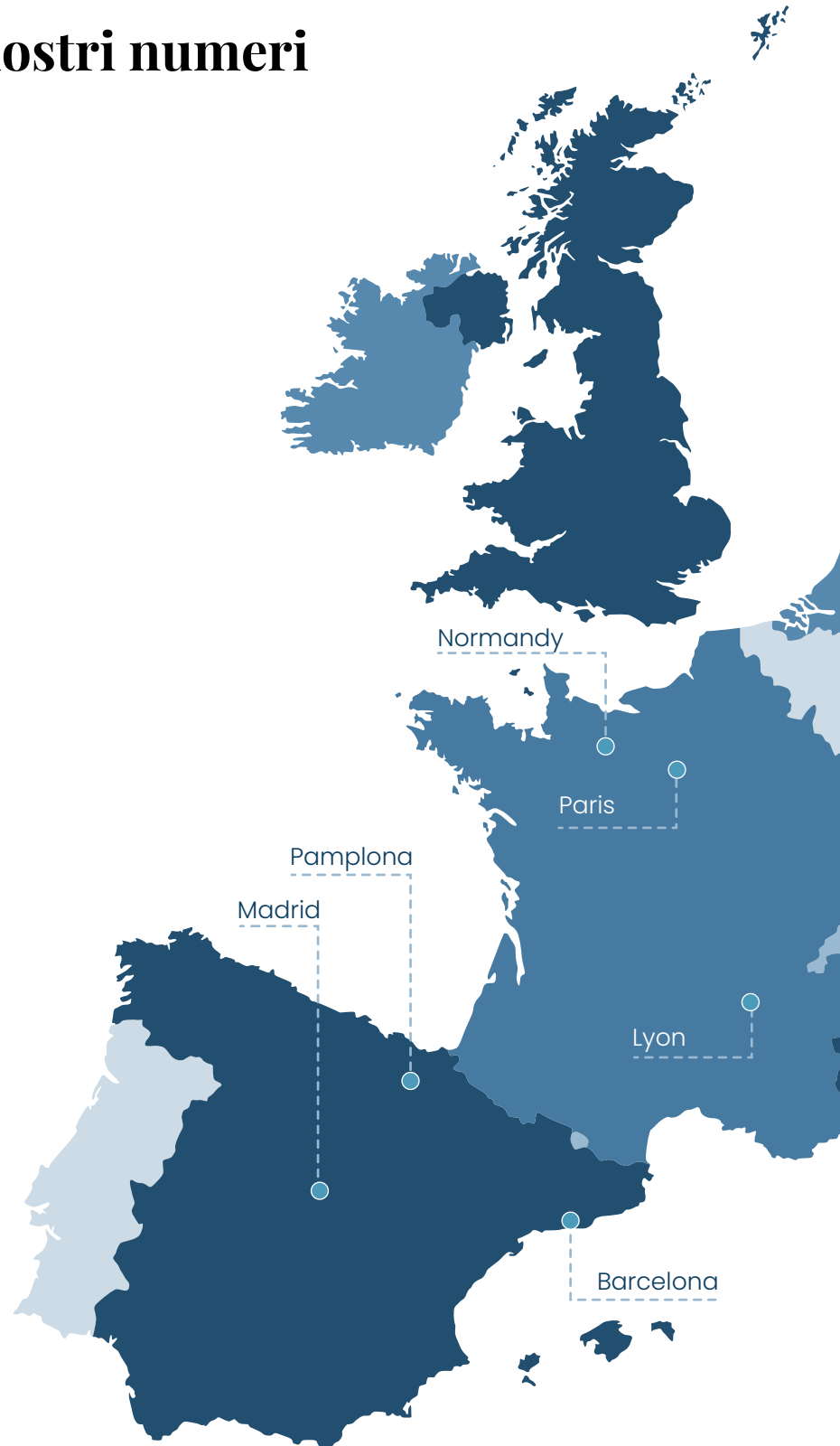

★ Sede centrale

● Stabilimento produttivo, R&D e ufficio commerciale

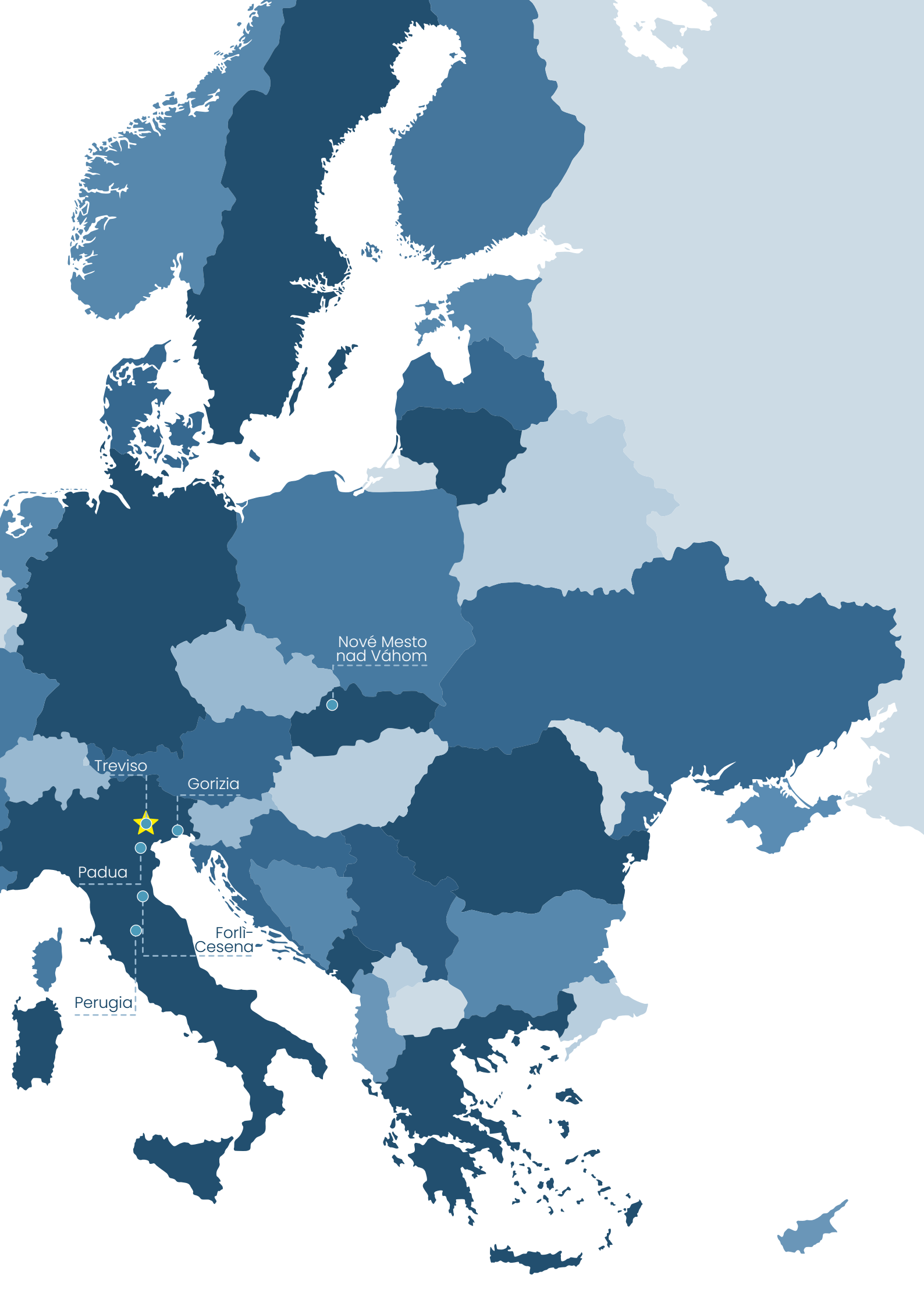

Nové Mesto  
nad Váhom

Treviso

Gorizia

Padua

Forlì-  
Cesena

Perugia

# I nostri segmenti

Le nostre tecnologie leader in materia di refrigeranti naturali, efficienza energetica e transizione energetica trasformano il settore dell'HVACR.



## **RAFFREDDAMENTO**

I nostri refrigeratori sono progettati per funzionare in modo efficiente con tutti i refrigeranti, generando acqua fredda per processi di climatizzazione o industriali.



## **REFRIGERAZIONE**

I nostri sistemi di refrigerazione commerciali e industriali sono progettati per garantire alte prestazioni, qualità, affidabilità e riduzione dell'impronta di carbonio attraverso l'uso dei refrigeranti naturali, quali ammoniaca e CO<sub>2</sub>.



## **RISCALDAMENTO**

La nostra gamma di pompe di calore ad alta efficienza con refrigerante naturale CO<sub>2</sub> è una soluzione elegante e semplice da usare per applicazioni che richiedono elevate quantità di acqua calda sanitaria.

# Ci facciamo guidare da valori forti per creare un mondo migliore e più sostenibile



## **AMBIENTE**

Gli edifici consumano il 40% dell'energia utilizzata nel mondo sviluppato. Gli impianti HVACR assorbono il 60% dell'energia negli edifici. Le nostre soluzioni ad alta efficienza sono fondamentali per ridurre il riscaldamento globale: ci impegniamo ogni giorno per aiutare i nostri clienti a ridurre la loro impronta di carbonio utilizzando refrigeranti naturali.



## **INNOVAZIONE**

Sempre protagonisti. Dall'attività pionieristica nell'uso efficiente e sicuro dei refrigeranti naturali, all'assistenza al settore volta a incoraggiare l'abbandono del riscaldamento a gas a favore di sistemi che utilizzano elettricità.



## **COMUNITÀ**

Supportiamo l'industria europea, costruendo strutture produttive pulite che creano nuovi posti di lavoro, crescita ed espansione in nuovi mercati.



## **DIVERSITÀ E INCLUSIONE**

In Enex Technologies ci assicuriamo che ogni collaboratore si senta rispettato, apprezzato e motivato a supportare i nostri clienti, ogni giorno.

# Referenze

EthraTech ha maturato una consolidata esperienza con i principali Operatori di Telecomunicazioni in Italia ed all'Estero, ottenendo l'omologazione delle proprie soluzioni da parte di Clienti come TELECOM ITALIA, WIND3, ORANGE, VODAFONE, RFI, RAIWAY, ADIF ed altri. Decine di migliaia di realizzazioni con i nostri condizionatori testimoniano la leadership di EthraTech in questo settore. EthraTech lavora sia in Italia che all'Estero come partner strategico dei principali Technology Providers, come ERICSSON NETWORKS, NOKIA SOLUTION, HUAWEI, ZTE.

Operando nel settore del condizionamento, EthraTech ha sviluppato, inoltre, prodotti anche per altri mercati.

EthraTech realizza macchine di bassa potenza frigorifera, per la refrigerazione di cabinet e quadri elettrici. Molti operatori, che lavorano nel settore degli ambienti industriali, in particolare siderurgici, hanno scelto la nostra linea di prodotti da installare all'interno di fonderie o altri ambienti gravosi dove s'incontrano altissime temperature e il problema di polveri. Grazie alla collaborazione con aziende operanti nel settore MILITARE, EthraTech fornisce condizionatori per applicazioni militari, per la refrigerazione di shelter e sale tecnologiche. L'azienda è in grado di dare servizi di pre e post-vendita anche all'Estero, attraverso partner locali qualificati.



# Tecnologie

## **Tecnologie INVERTER**

I condizionatori con tecnologia ad Inverter permettono di ottenere un notevole risparmio energetico con vantaggi anche in termini di confort termico ed acustico; nello specifico la regolazione della temperatura è ottenuta tramite la variazione di velocità di rotazione del compressore.

## **Elettronica EthraTech ASC, PB13 e QPS**

Le soluzioni EthraTech sono altamente personalizzabili grazie all'utilizzo di controllori PLC che ne equipaggiano i sistemi e che sono caratterizzati da una molteplicità di ingressi e uscite che ne garantiscono alto livello di flessibilità. In particolare il sistema ASC installato a bordo dei condizionatori per gestirne le operazioni, controlla anche in maniera simultanea sistemi free-cooling, garantendo il funzionamento dell'intera climatizzazione dei locali tecnologici e similari assicurando alti livelli di affidabilità.

Il controllore PB13 esegue supervisione e controllo di sistemi di ricambio aria free-cooling in modalità autonoma, garantendo un efficiente ricambio di aria sulla base delle condizioni di temperatura interna ed esterna al locale da raffreddare.

Il sistema QPS implementa funzionalità di PLC di sito in grado di integrare in maniera ottimizzata mediante protocollo Modbus e/o comandi digitali fino a due condizionatori (anche di marche diverse) e un sistema free-cooling. Per ciò che concerne l'integrazione con sistemi di monitoraggio del Cliente, il QPS rende disponibili stati di funzionamento ed allarmi mediante contatti digitali, protocollo Modbus e SNMP.

## **Sistema FREE-COOLING**

Soluzione studiata per consentire il RISPARMIO ENERGETICO anche in quei siti dove siano stati precedentemente installati condizionatori sprovvisti di sistema free-cooling. Tale soluzione, realizzata mediante uno o più ventilatori, viene gestita mediante PLC EthraTech e permette l'implementazione di efficienti sistemi di raffreddamento e ricambio aria sia in modalità immissione che estrazione.



# Telecommunications

Nel settore delle telecomunicazioni, la gestione della temperatura all'interno di shelter, room e locali tecnologici è un elemento fondamentale per garantire il corretto funzionamento delle apparecchiature elettroniche. Questi sistemi includono condizionatori monoblocco da interno ed esterno, split system e unità sottopavimento, ognuno con caratteristiche e capacità differenti per rispondere alle esigenze di raffreddamento di vari ambienti.



Centro dati



Autostradale



Ferroviano



Telecom



**Soluzioni per un  
controllo termico  
ottimale  
e telecomunicazioni  
sempre affidabili.**



# MONOBLOCCO DA ESTERNO

Condizionatori monoblocco da esterno con condensazione ad aria

## Serie ED

Potenza frigorifera da 6,3 kw a 17,2 kw  
Limite funzionamento da -20°C a +45°C  
On-off / inverter  
Controllo elettronico della temperatura



Condizionatori monoblocco da esterno con condensazione ad aria, ideali per installazioni su room, shelter per stazioni radio base e locali tecnologici in genere. L'aria di raffreddamento viene ripresa dall'alto e mandata verso il basso.

## CARATTERISTICHE PRINCIPALI

- Struttura portante e pannelli esterni in acciaio zincato
- Batteria condensatore a micro-canali alluminio-alluminio
- Ventilatori sezione evaporatore del tipo EC, 48Vdc
- Velocità ventilatori sezione condensante variabile in funzione della pressione di condensazione
- Su richiesta: scheda Ethernet, Seriale RS232/485, SNMP&Web

## FUNZIONAMENTO IN RAFFREDDAMENTO MOD. ER      FUNZIONAMENTO IN FREE COOLING MOD. EF

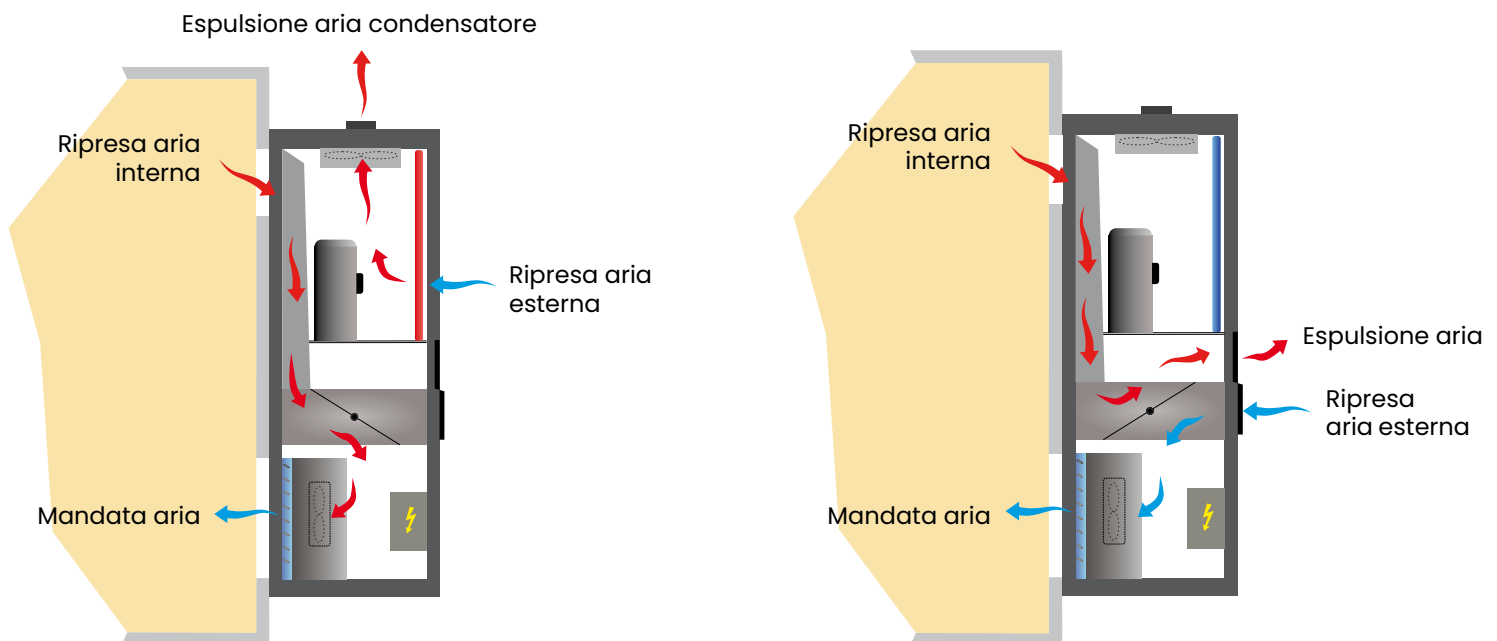

## DATI TECNICI VERSIONE ON/OFF E VERSIONE INVERTER

Modello		AE50ER1DP	AE80ER1DP	AE80ER3DP	AE100ER3DP	AE140ER3DP	AE170ER3DP
		AE50EF1DP	AE80EF1DP	AE80EF3DP	AE100EF3DP	AE140EF3DP	AE170EF3DP
Compressore		Ermetico	Ermetico	Ermetico	Ermetico	Ermetico	Ermetico
Potenza frigorifera totale <sup>(1)</sup>	W	6300	8100	8100	10200	14100	17200
Potenza frigorifera sensibile	W	6300	8100	8100	10200	14100	17200
Potenza riscaldamento (opzionale)	W	1500	3000	3000	3000	3000	3000
Tensione di alimentazione	V/pH/Hz	230/1/50	230/1/50	400/3+N/50	400/3+N/50	400/3+N/50	400/3+N/50

Modello		AE2/8ER1DP	AE2/8ER3DP	AE3/10ER3DP	AE5/14ER3DP	AE6/17ER3DP
		AE2/8EF1DP	AE2/8EF3DP	AE3/10EF3DP	AE5/14EF3DP	AE6/17EF3DP
Compressore		Ermetico Inverter	Ermetico Inverter	Ermetico Inverter	Ermetico Inverter	Ermetico Inverter
Potenza frigorifera totale <sup>(1)</sup>	W	2000/7700	2000/7700	3000/10200	5000/14100	6000/17200
Potenza frigorifera sensibile	W	2000/7700	2000/7700	3000/10200	5000/14100	6000/17200
Potenza riscaldamento (opzionale)	W	1500	1500	3000	3000	3000
Tensione di alimentazione	V/pH/Hz	230/1/50	230/1/50	400/3+N/50	400/3+N/50	400/3+N/50

(1) Temperatura esterna 35°C - Temperatura interna 30°C - U.R.=20%

# MONOBLOCCO DA ESTERNO SERIE BASSA POTENZA

Condizionatori monoblocco da esterno con condensazione ad aria  
**Serie RR / Serie RF**

Potenza frigorifera da 1,7 kw a 4,3 kw  
Limite funzionamento da -20°C a +45°C  
On-off / inverter  
Controllo elettronico della temperatura



Serie RR



Serie RF

Condizionatori monoblocco con condensazione ad aria, ideali per installazioni su shelter, room e locali tecnologici in genere. L'aria di raffreddamento viene ripresa dall'alto e mandata verso il basso.

## CARATTERISTICHE PRINCIPALI

- Struttura portante e pannelli esterni in acciaio zincato
- Ventilatori sezione evaporante del tipo AC, 230Vac
- Ventilatori sezione condensante del tipo EC, 230Vac
- Ventilatori sezione Free Cooling del tipo AC,230Vac o EC, 48Vdc (solo Mod.RF)
- Su richiesta: scheda Ethernet, Seriale RS232/485, SNMP&Web

## FUNZIONAMENTO IN RAFFREDDAMENTO MOD. RR    FUNZIONAMENTO IN FREE COOLING MOD. RF

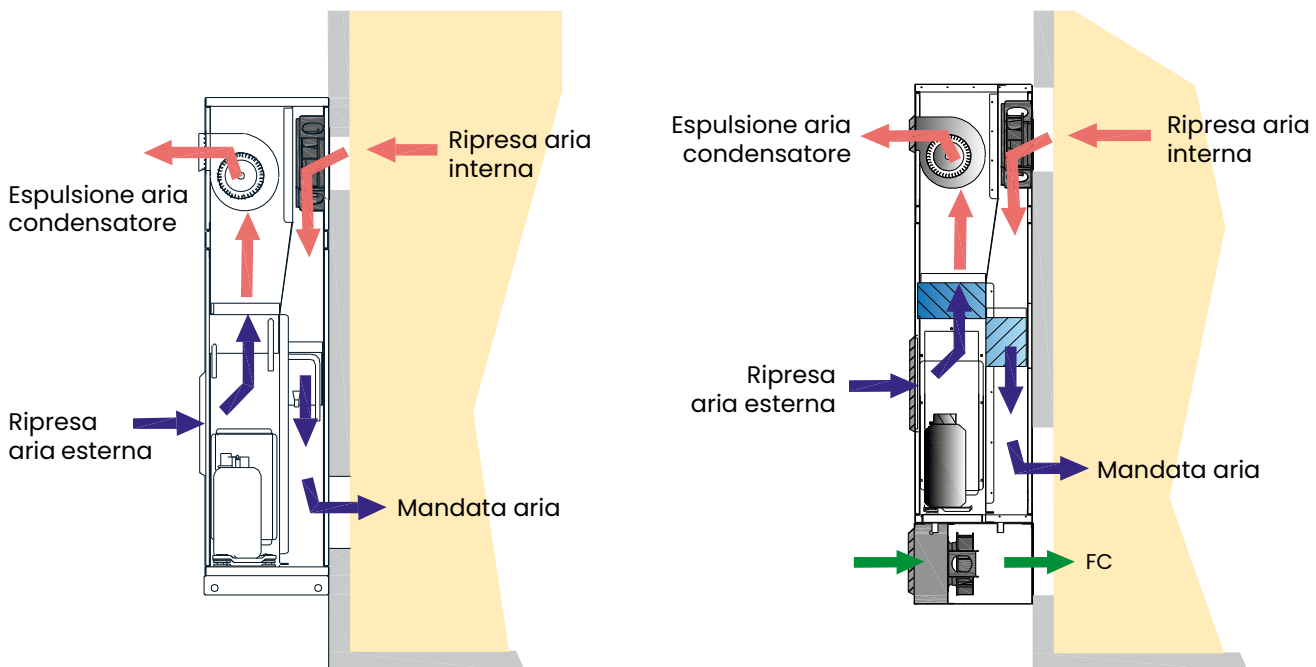

## DATI TECNICI

Modello		AE15RR1-E AE15RF1-E	AE25RR1-E AE25RF1-E	AE35RR1-E AE35RF1-E	AE45RR1-E AE45RF1-E
Compressore		Ermetico	Ermetico	Ermetico	Ermetico
Potenza frigorifera totale <sup>(1)</sup>	W	1700	2300	3500	4300
Potenza frigorifera sensibile	W	1700	2300	3500	4300
Potenza riscaldamento (opzionale)	W	1500	1500	1500	1500
Tensione di alimentazione	V/pH/Hz	230/1/50	230/1/50	230/1/50	230/1/50

(1) Temperatura esterna 35°C - Temperatura interna 30°C - U.R.=20%

# MONOBLOCCO DA INTERNO

Condizionatori monoblocco da interno con condensazione ad aria

## Serie ID

Potenza frigorifera da 6,3 kW a 17,2 kW  
Limite funzionamento da -20°C a +45°C  
On-off / inverter  
Controllo elettronico della temperatura



Condizionatori monoblocco da interno con condensazione ad aria, ideali per installazioni su room, shelter per stazioni radio base e locali tecnologici in genere. L'aria di raffreddamento viene ripresa dall'alto e mandata verso il basso.

## CARATTERISTICHE PRINCIPALI

- Struttura portante e pannelli esterni in acciaio zincato
- Batteria condensatore a micro-canali alluminio-alluminio
- Ventilatori sezione evaporatore del tipo EC, 48Vdc
- Velocità ventilatori sezione condensante variabile in funzione della pressione di condensazione
- Su richiesta: scheda Ethernet, Seriale RS232/485, SNMP&Web

## FUNZIONAMENTO IN RAFFREDDAMENTO MOD. IR

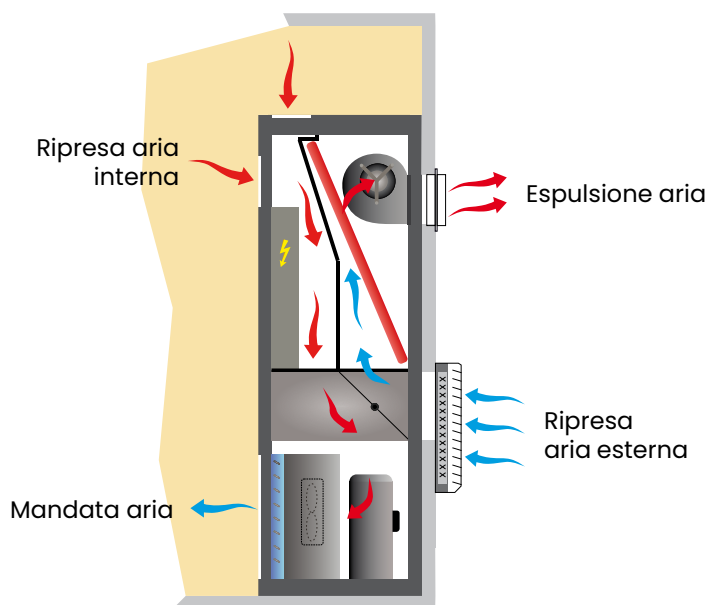

## FUNZIONAMENTO IN FREE COOLING MOD. IF

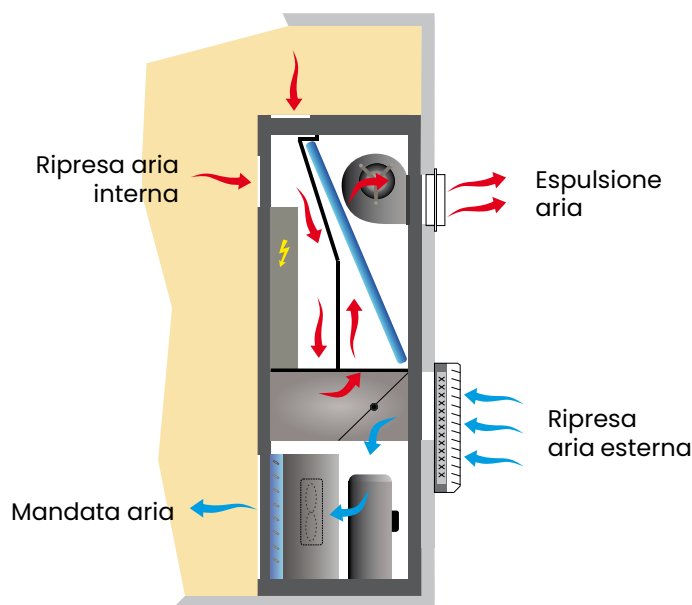

## DATI TECNICI VERSIONE ON/OFF E VERSIONE INVERTER

Modello		AE50IR1DP	AE80IR1DP	AE80IR3DP	AE100IR3DP	AE140IR3DP	AE170IR3DP
		AE50IF1DP	AE80IF1DP	AE80IF3DP	AE100IF3DP	AE140IF3DP	AE170IF3DP
Compressore		Ermetico	Ermetico	Ermetico	Ermetico	Ermetico	Ermetico
Potenza frigorifera totale <sup>(1)</sup>	W	6300	8100	8100	10200	14100	17200
Potenza frigorifera sensibile	W	6300	8100	8100	10200	14100	17200
Potenza riscaldamento (opzionale)	W	1500	3000	3000	3000	3000	3000
Tensione di alimentazione	V/pH/Hz	230/1/50	230/1/50	400/3+N/50	400/3+N/50	400/3+N/50	400/3+N/50

Modello		AE2/8ER1DP	AE2/8ER3DP	AE3/10ER3DP	AE5/14ER3DP	AE6/17ER3DP
		AE2/8EF1DP	AE2/8EF3DP	AE3/10EF3DP	AE5/14EF3DP	AE6/17EF3DP
Compressore		Ermetico Inverter	Ermetico Inverter	Ermetico Inverter	Ermetico Inverter	Ermetico Inverter
Potenza frigorifera totale <sup>(1)</sup>	W	2000/7600	2000/7600	3000/10000	5000/13900	6000/17000
Potenza frigorifera sensibile	W	2000/7600	2000/7600	3000/10000	5000/13900	6000/17000
Potenza riscaldamento (opzionale)	W	1500	1500	3000	3000	3000
Tensione di alimentazione	V/pH/Hz	230/1/50	400/3+N/50	400/3+N/50	400/3+N/50	400/3+N/50

(1) Temperatura esterna 35°C - Temperatura interna 30°C - U.R.=20%

# MONOBLOCCO DA INTERNO

Condizionatori monoblocco da interno Sottopavimento con condensazione ad aria  
**Serie SP**

Potenza frigorifera da 6,1 kW a 17,0 kW  
Limite funzionamento da -20°C a +45°C  
On-off / inverter  
Controllo elettronico della temperatura



Condizionatori monoblocco da interno **Sottopavimento** con condensazione ad aria, ideali per installazioni su room, shelter per stazioni radio base e locali tecnologici in genere. L'aria di raffreddamento viene ripresa dall'alto e convogliata nel sottopavimento.

## CARATTERISTICHE PRINCIPALI

- Struttura portante e pannelli esterni in acciaio zincato
- Batteria condensatore a micro-canali alluminio-alluminio
- Ventilatori sezione evaporatore del tipo EC, 48Vdc
- Velocità ventilatori sezione condensante variabile in funzione della pressione di condensazione
- Su richiesta: scheda Ethernet, Seriale RS232/485, SNMP&Web

## FUNZIONAMENTO IN RAFFREDDAMENTO MOD. IR

## FUNZIONAMENTO IN FREE COOLING MOD. IF

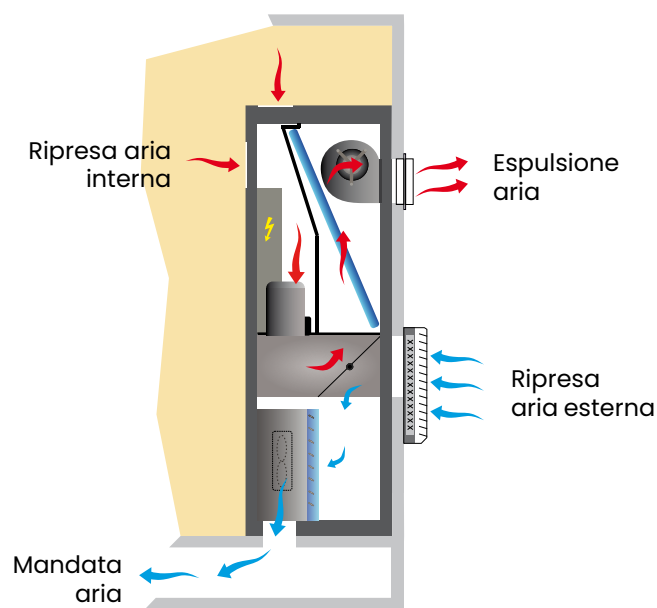
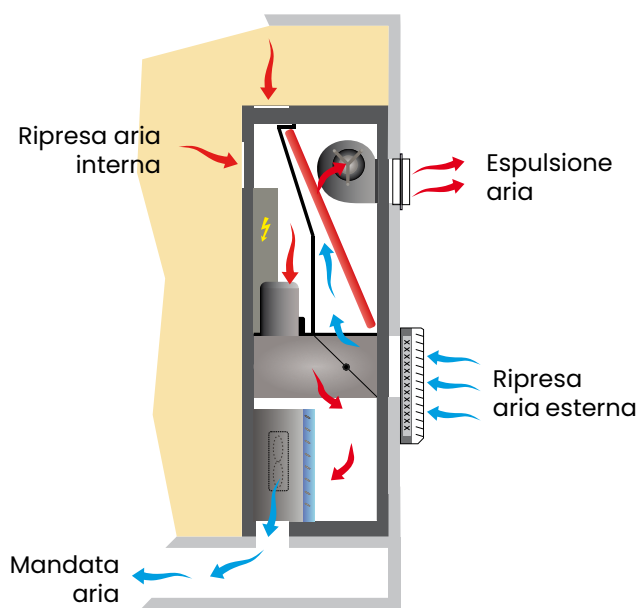

## DATI TECNICI VERSIONE ON/OFF E VERSIONE INVERTER

Modello		AE50IR1SP	AE80IR1SP	AE80IR3SP	AE100IR3SP	AE140IR3SP	AE170IR3SP
		AE50IF1SP	AE80IF1SP	AE80IF3SP	AE100IF3SP	AE140IF3SP	AE170IF3SP
Compressore		Ermetico	Ermetico	Ermetico	Ermetico	Ermetico	Ermetico
Potenza frigorifera totale <sup>(1)</sup>	W	6100	7900	7900	10000	13900	17000
Potenza frigorifera sensibile	W	6100	7900	7900	10000	13900	17000
Potenza riscaldamento (opzionale)	W	1500	3000	3000	3000	3000	3000
Tensione di alimentazione	V/pH/Hz	230/1/50	230/1/50	400/3+N/50	400/3+N/50	400/3+N/50	400/3+N/50

Modello		AE2/8ER1DP	AE2/8ER3DP	AE3/10ER3DP	AE5/14ER3DP	AE6/17ER3DP
		AE2/8EF1DP	AE2/8EF3DP	AE3/10EF3DP	AE5/14EF3DP	AE6/17EF3DP
Compressore		Ermetico Inverter	Ermetico Inverter	Ermetico Inverter	Ermetico Inverter	Ermetico Inverter
Potenza frigorifera totale <sup>(1)</sup>	W	2000/7600	2000/7600	3000/10000	5000/13900	6000/17000
Potenza frigorifera sensibile	W	2000/7600	2000/7600	3000/10000	5000/13900	6000/17000
Potenza riscaldamento (opzionale)	W	1500	1500	3000	3000	3000
Tensione di alimentazione	V/pH/Hz	230/1/50	400/3+N/50	400/3+N/50	400/3+N/50	400/3+N/50

(1) Temperatura esterna 35°C - Temperatura interna 27°C - U.R.=20%

# MONOBLOCCO DA INTERNO SERIE BASSA POTENZA

Condizionatori monoblocco da interno con condensazione ad aria  
**Serie RR / Serie RF**

Potenza frigorifera da 1,7 kw a 4,3 kw  
Limite funzionamento da -20°C a +45°C  
Controllo elettronico della temperatura



Serie RR

Serie RF

Condizionatori monoblocco con condensazione ad aria, ideali per installazioni su shelter, room e locali tecnologici in genere. L'aria di raffreddamento viene ripresa dall'alto e mandata verso il basso.

## CARATTERISTICHE PRINCIPALI

- Struttura portante e pannelli esterni in acciaio zincato
- Ventilatori sezione evaporante del tipo AC, 230Vac
- Ventilatori sezione condensante del tipo EC, 230Vac
- Ventilatori sezione Free Cooling del tipo AC,230Vac o EC, 48Vdc (solo Mod.RF)
- Su richiesta: scheda Ethernet, Seriale RS232/485, SNMP&Web

## FUNZIONAMENTO IN RAFFREDDAMENTO MOD. RR

## FUNZIONAMENTO IN FREE COOLING MOD.RF

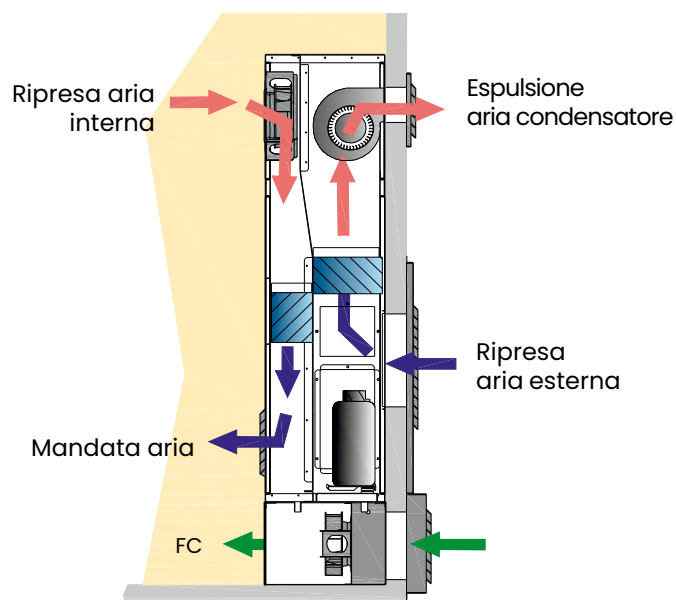
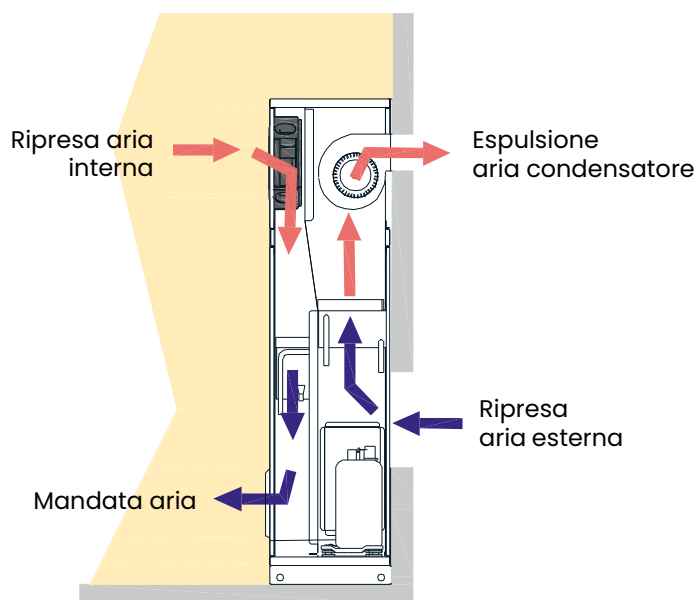

## DATI TECNICI

Modello		AE15RR1-I AE15RF1-I	AE25RR1-I AE25RF1-I	AE35RR1-I AE35RF1-I	AE45RR1-I AE45RF1-I
Compressore		Ermetico	Ermetico	Ermetico	Ermetico
Potenza frigorifera totale <sup>(1)</sup>	W	1700	2300	3500	4300
Potenza frigorifera sensibile	W	1700	2300	3500	4300
Potenza riscaldamento (opzionale)	W	1500	1500	1500	1500
Tensione di alimentazione	V/pH/Hz	230/1/50	230/1/50	230/1/50	230/1/50

(1) Temperatura esterna 35°C - Temperatura interna 30°C - U.R.=20%

# SPLIT SYSTEM

Condizionatori del tipo split system con condensazione ad aria

## Serie a soffitto

Potenza frigorifera da 6,3 kW a 14,2 kW  
Limite funzionamento da -20°C a +45°C  
On-off / inverter  
Controllo elettronico della temperatura

### ALTRE VERSIONI

A tre pezzi (unità interna, unità esterna, unità compressore)



Unità interna



Unità esterna

Condizionatori split system con condensazione ad aria, adatti per installazioni all'interno di room, shelter per stazioni radio base e locali tecnologici in genere. Il flusso d'aria dell'unità interna può essere di-retto verso il basso (dislocamento) o orizzontalmente (convezionale).

## CARATTERISTICHE PRINCIPALI

- Unità esterna con struttura in acciaio pressopiegato e pannelli in alluminio preverniciato o verniciato
- Unità interna con struttura in alluminio e pannelli in alluminio verniciato
- Batteria condensatore a micro-canali alluminio-alluminio
- Ventilatori sezione evaporatore del tipo EC, 48Vdc
- Su richiesta: scheda Ethernet, Seriale RS232/485, SNMP&Web

## FUNZIONAMENTO IN RAFFREDDAMENTO MOD. SR      FUNZIONAMENTO IN FREE COOLING MOD.SF

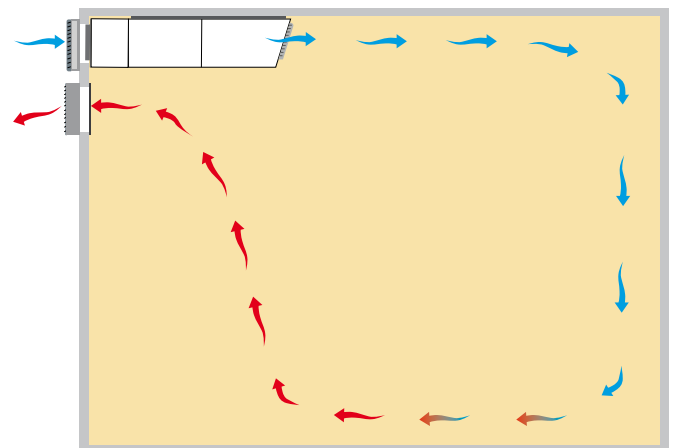
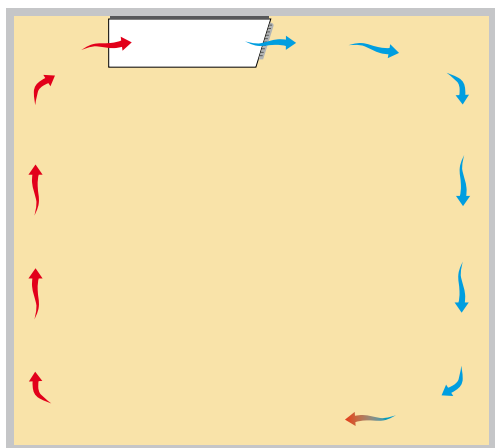

## DATI TECNICI VERSIONE ON/OFF E VERSIONE INVERTER

Modello		AE50SR1DP AE50SF1DP	AE80SR1DP AE80SF1DP	AE80SR3DP AE80SF3DP	AE100SR3DP AE100SF3DP	AE140SR3DP AE140SF3DP
Compressore		Ermetico	Ermetico	Ermetico	Ermetico	Ermetico
Potenza frigorifera totale <sup>(1)</sup>	W	6300	8600	8600	10200	14200
Potenza frigorifera sensibile	W	6300	8600	8600	10200	14200
Potenza riscaldamento (opzionale)	W	1500	3000	3000	3000	3000
Tensione di alimentazione	V/pH/Hz	230/1/50	230/1/50	400/3+N/50	400/3+N/50	400/3+N/50

Modello		AE2/8SF1DP AE2/8SR1DP	AE2/8SF3DP AE2/8SR3DP	AE2/10SF3DP AE2/10SR3DP	AE5/14SF3DP AE5/14SR3DP
Compressore		Ermetico Inverter	Ermetico Inverter	Ermetico Inverter	Ermetico Inverter
Potenza frigorifera totale <sup>(1)</sup>	W	2000/8200	2000/8200	3000/10200	5000/14200
Potenza frigorifera sensibile	W	2000/8200	2000/8200	3000/10200	5000/14200
Potenza riscaldamento (opzionale)	W	1500	1500	3000	3000
Tensione di alimentazione	V/pH/Hz	230/1/50	400/3+N/50	400/3+N/50	400/3+N/50

(1) Temperatura esterna 35°C - Temperatura interna 30°C - U.R.=20%

# SPLIT SYSTEM

Condizionatori del tipo split system con condensazione ad aria

## Serie under

Potenza frigorifera da 2,3 kW a 17,2 kW  
Limite funzionamento da -20°C a +45°C  
Inverter  
Controllo elettronico della temperatura

### ALTRE VERSIONI

A tre pezzi (unità interna, unità esterna, unità compressore)



Unità interna



Unità esterna

Condizionatori split system con condensazione ad aria, adatti per installazioni all'interno di room, shelter per stazioni radio base e locali tecnologici in genere. Il flusso d'aria dell'unità interna è diretto verso il basso.

## CARATTERISTICHE PRINCIPALI

- Unità esterna con struttura in acciaio pressopiegato e pannelli in alluminio preverniciato o verniciato
- Unità interna con struttura in alluminio e pannelli in alluminio verniciato
- Batteria condensatore a micro-canali alluminio-alluminio
- Ventilatori sezione evaporatore del tipo EC, 48Vdc
- Su richiesta: scheda Ethernet, Seriale RS232/485, SNMP&Web

## FUNZIONAMENTO IN RAFFREDDAMENTO MOD. SR    FUNZIONAMENTO IN FREE COOLING MOD. SF

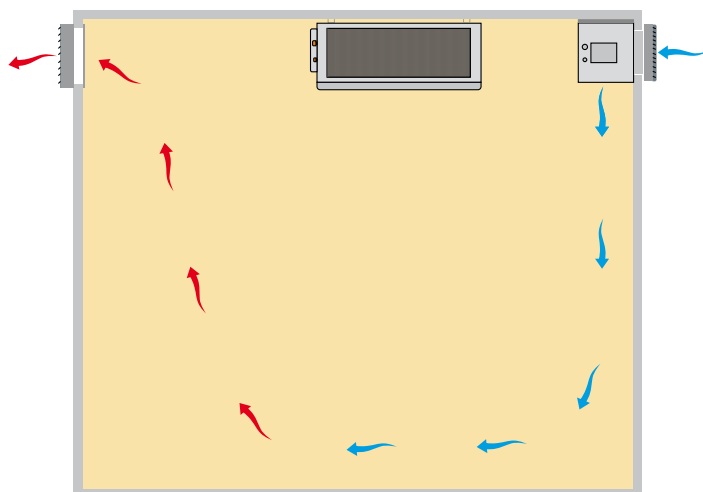
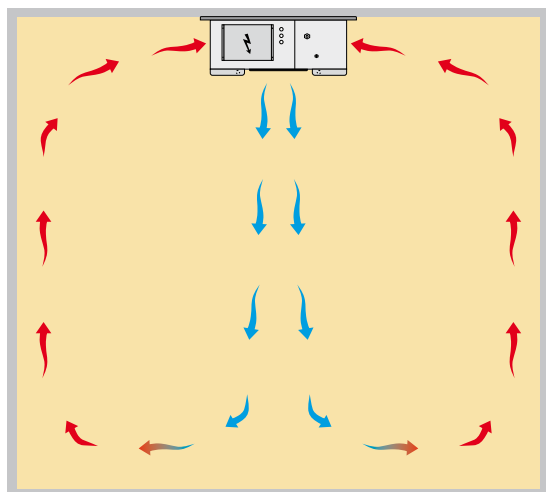

## DATI TECNICI

Modello		AE2/8SR1UP	AE2/8SR3UP	AE3/10SR3UP	AE5/14SR3UP	AE6/17SR3UP
		AE2/8SFIUP	AE2/8SF3UP	AE3/10SF3UP	AE5/14SF3UP	AE6/17SF3UP
Compressore		Ermetico Inverter	Ermetico Inverter	Ermetico Inverter	Ermetico Inverter	Ermetico Inverter
Potenza frigorifera totale <sup>(1)</sup>	W	2000/8400	2000/8400	3000/10400	5000/14200	6000/17200
Potenza frigorifera sensibile	W	2000/8400	2000/8400	3000/10400	5000/14200	6000/17200
Potenza riscaldamento (opzionale)	W	1500	1500	3000	3000	3000
Tensione di alimentazione	V/pH/Hz	230/1/50	230/1/50	400/3+N/50	400/3+N/50	400/3+N/50

(1) Temperatura esterna 35°C - Temperatura interna 30°C - U.R.=20%

# SPLIT SYSTEM

Condizionatori del tipo split system con condensazione ad aria  
**Serie a parete**

Potenza frigorifera da 2,3 kW a 17,2 kW  
Limite funzionamento da -20°C a +45°C  
Inverter  
Controllo elettronico della temperatura

## ALTRE VERSIONI

A tre pezzi (unità interna, unità esterna, unità compressore)



Unità interna



Unità esterna

Condizionatori split system con condensazione ad aria, adatti per installazioni all'interno di room, shelter per stazioni radio base e locali tecnologici in genere. L'aria di raffreddamento viene ripresa dall'alto e mandata verso il basso.

## CARATTERISTICHE PRINCIPALI

- Unità esterna con struttura in acciaio pressopiegato e pannelli in alluminio preverniciato o verniciato
- Unità interna con struttura in alluminio e pannelli in alluminio verniciato
- Batteria condensatore a micro-canali alluminio-alluminio
- Ventilatori sezione evaporatore del tipo EC, 48Vdc
- Su richiesta: scheda Ethernet, Seriale RS232/485, SNMP&Web

## FUNZIONAMENTO IN RAFFREDDAMENTO MOD. SR    FUNZIONAMENTO IN FREE COOLING MOD.SF

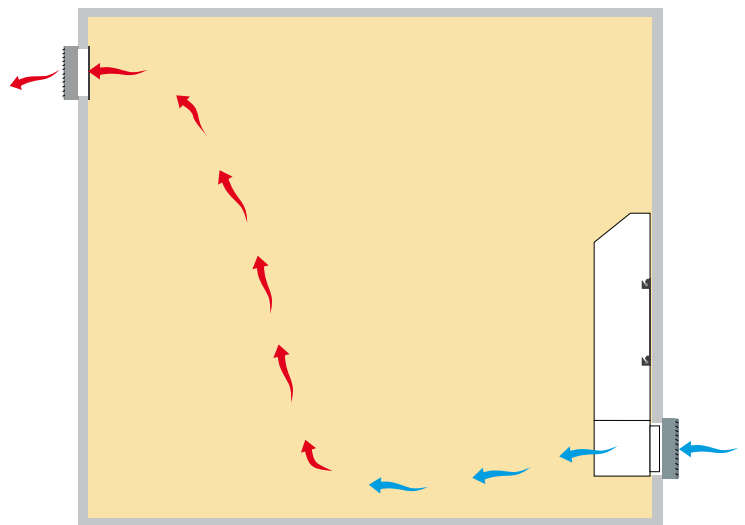
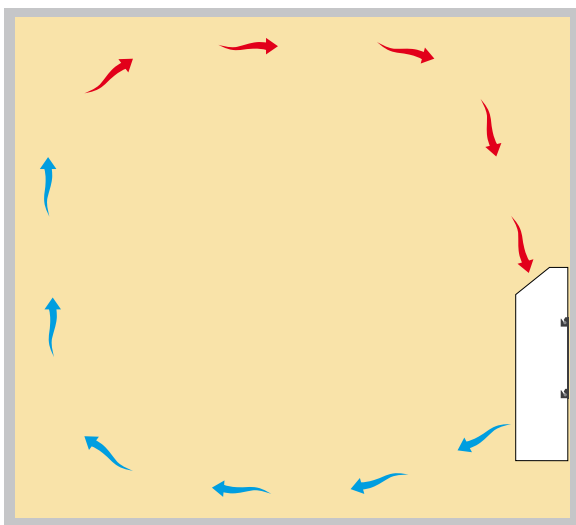

## DATI TECNICI VERSIONE ON/OFF E VERSIONE INVERTER

Modello		AE50SR1DPV	AE80SR1DPV	AE80SR3DPV	AE100SR3DPV	AE140SR3DPV	AE170SR3DPV
		AE50SF1DPV	AE80SF1DPV	AE80SF3DPV	AE100SF3DPV	AE140SF3DPV	AE170SF3DPV
Compressore		Ermetico	Ermetico	Ermetico	Ermetico	Ermetico	Ermetico
Potenza frigorifera totale <sup>(1)</sup>	W	6300	8600	8600	10200	14200	17200
Potenza frigorifera sensibile	W	6300	8600	8600	10200	14200	17200
Potenza riscaldamento (opzionale)	W	1500	3000	3000	3000	3000	3000
Tensione di alimentazione	V/pH/Hz	230/1/50	230/1/50	400/3+N/50	400/3+N/50	400/3+N/50	400/3+N/50

Modello		AE2/8SF1DPV	AE2/8SF3DPV	AE2/10SF3DPV	AE5/14SF3DPV	AE6/17SF3DPV
		AE2/8SR1DPV	AE2/8SR3DPV	AE2/10SR3DPV	AE5/14SR3DPV	AE6/17SR3DPV
Compressore		Ermetico Inverter	Ermetico Inverter	Ermetico Inverter	Ermetico Inverter	Ermetico Inverter
Potenza frigorifera totale <sup>(1)</sup>	W	2000/8200	2000/8200	3000/10200	5000/14200	6000/17200
Potenza frigorifera sensibile	W	2000/8200	2000/8200	3000/10200	5000/14200	6000/17200
Potenza riscaldamento (opzionale)	W	1500	1500	3000	3000	3000
Tensione di alimentazione	V/pH/Hz	230/1/50	400/3+N/50	400/3+N/50	400/3+N/50	400/3+N/50

(1) Temperatura esterna 35°C - Temperatura interna 30°C - U.R.=20%



# Industrial environment

Nel contesto industriale, dove polvere, vibrazioni e temperature estreme rappresentano una sfida quotidiana, offriamo soluzioni di condizionamento progettate specificamente per operare in ambienti difficili. Questi sistemi garantiscono un controllo elettronico preciso della temperatura e sono ideali per il raffreddamento di container, cabine elettriche, quadri e altre applicazioni simili, grazie anche alla possibilità di canalizzazione e batterie trattate per ambienti corrosivi.



Siderurgia



Industria



A close-up photograph of an industrial machine, likely a lathe or mill, in operation. The machine is dark-colored with various components like a chuck and a tool holder. A bright, glowing orange and yellow spark shower is visible at the point where the tool meets the workpiece. In the background, a person is blurred, suggesting a factory or workshop setting. A blue semi-transparent box is overlaid on the left side of the image, containing white text.

**Condizionatori  
monoblocco industriali  
in acciaio zincato, con  
controllo elettronico  
preciso e design versatile**

# MONOBLOCCO INDUSTRIALE

Condizionatori autonomi monoblocco per container o cabine elettriche, con condensazione ad aria

## Serie ACUS

Potenza frigorifera 9,0 kW  
Limite funzionamento da -40°C a +85°C  
Controllo elettronico della temperatura

R1234  
yf

R134A



Condizionatori autonomi monoblocco per uso in ambienti interni, con condensazione ad aria, espressamente realizzati per operare in ambienti industriali, polverosi e ad elevate temperature. Ideali per raffreddare container e cabine elettriche mediante canalizzazione.

## CARATTERISTICHE PRINCIPALI

- Struttura portante e pannelli esterni in acciaio zincato
- Alta resistenza alla corrosione
- Resistenza alla polvere a alle vibrazioni
- Quadro elettrico a bordo macchina
- Il ventilatore della sezione condensante è regolato dal pressostato controllo
- Pannello interfaccia utente remoto
- Flusso espulsione/ripresa aria trattamento configurabile

## MODALITÀ DI FUNZIONAMENTO

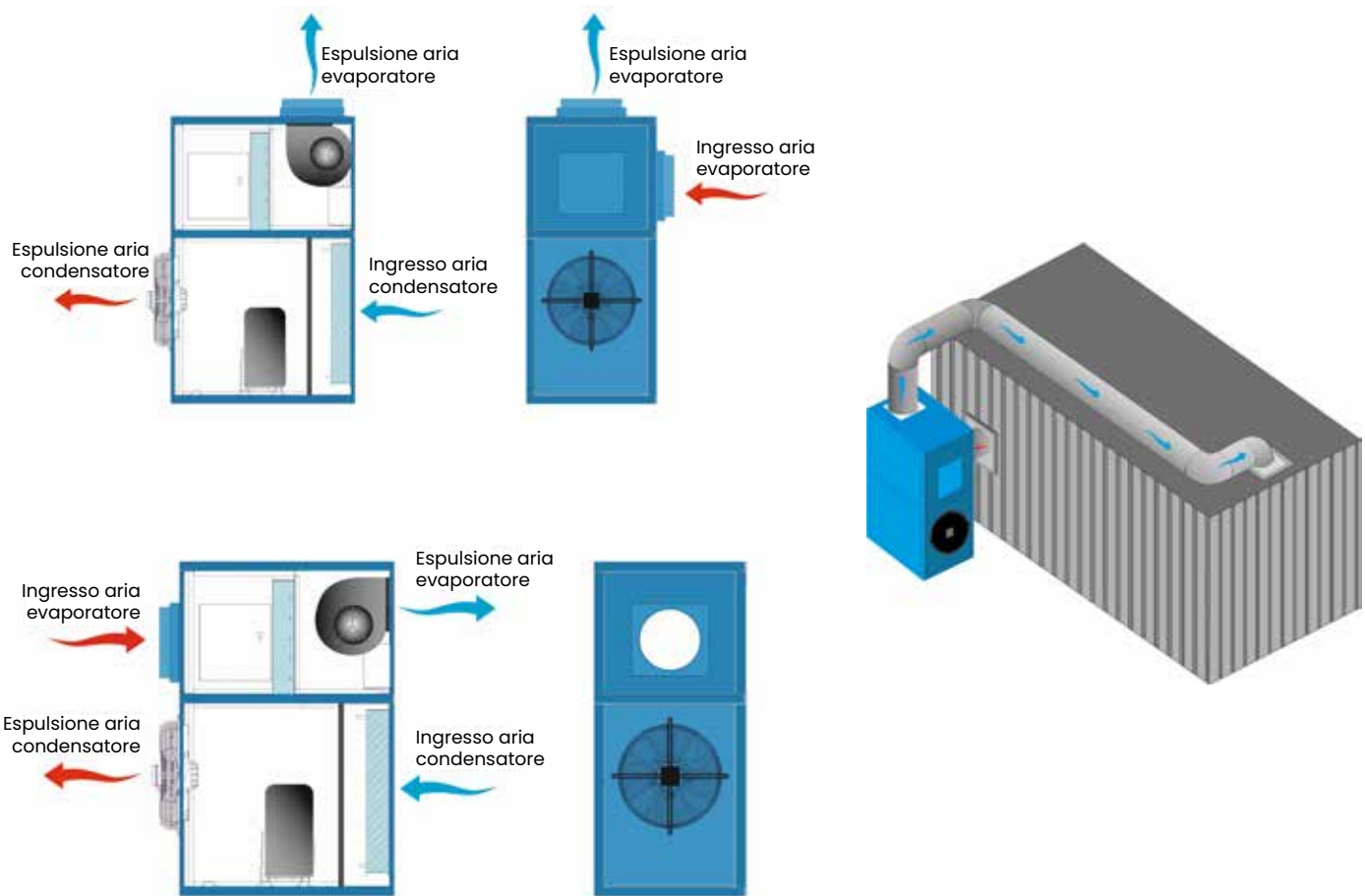

## DATI TECNICI

Modello		ACUS91	ACUS95
Compressore		Scroll	Scroll
Potenza frigorifera totale <sup>(1)</sup>	W	9000	9000
Potenza frigorifera sensibile	W	8100	8100
Tensione di alimentazione	V/pH/Hz	400/3/50	480/3/60

(1) Temperatura esterna 60°C - Temperatura interna 30°C - U.R.=50%

# MONOBLOCCO INDUSTRIALE

Condizionatori autonomi monoblocco per container o cabine elettriche, con condensazione ad aria

## Serie CUS

Potenza frigorifera da 2,7 kW a 4,5 kW  
Limite funzionamento da -40°C a +80°C  
Controllo elettronico della temperatura

R1234  
yf

R134A



Condizionatori autonomi monoblocco per uso in ambienti interni, con condensazione ad aria, espressamente realizzati per operare in ambienti industriali, in presenza di polveri, vibrazioni ed elevate temperature. Ideali per il raffreddamento di quadri elettrici, cabine elettriche e similari.

## CARATTERISTICHE PRINCIPALI

- Struttura portante e pannelli esterni in acciaio zincato verniciato
- Alta resistenza alla corrosione
- Resistenza alla polvere e alle vibrazioni
- Quadro comandi e controllo con pannello interfaccia utente remoto
- Il ventilatore della sezione condensante è regolato dal pressostato controllo
- Installazione su pareti esterne, posizionamento a zaino
- Possibilità di canalizzazione

## MODALITÀ DI FUNZIONAMENTO

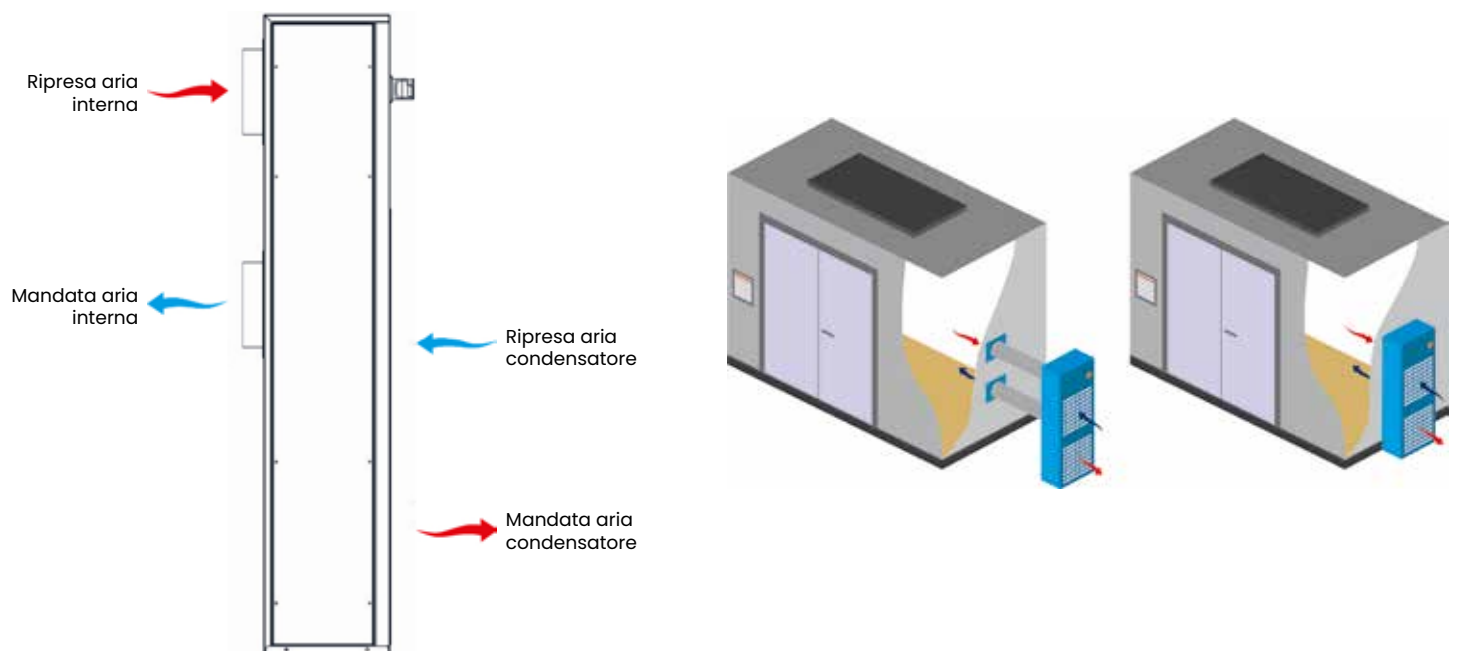

## DATI TECNICI

Modello		CUS183	CUS222	CUS301
Compressore		Scroll	Scroll	Scroll
Potenza frigorifera totale <sup>(1)</sup>	W	1800	2500	2800
Potenza frigorifera sensibile	W	1700	2350	2600
Tensione di alimentazione	V/pH/Hz	230/1/50	460/3/60	400/3/50

(1) Temperatura esterna 60°C - Temperatura interna 30°C - U.R.=50%

# SPLIT SYSTEM

Condizionatori del tipo split system con condensazione ad aria  
**Serie AI**

Potenza frigorifera da 6,2 kW a 8,7 kW  
Limite funzionamento da -20°C a +75°C  
Controllo elettronico della temperatura

## ALTRE VERSIONI

Possibilità di unità interna a soffitto o parete



Unità interna a parete  
mod. DCV



Unità interna a soffitto  
mod. DC



Unità esterna

Condizionatori del tipo split system, con condensazione ad aria, espressamente realizzati per operare in ambienti industriali, polverosi e ad elevate temperature. Ideali per raffreddare cabine elettriche e container.

## CARATTERISTICHE PRINCIPALI

- Struttura portante e pannelli esterni in acciaio zincato verniciato
- Alta resistenza alla corrosione
- Resistenza alla polvere e alle vibrazioni
- Quadro comandi e controllo con pannello interfaccia utente remoto
- Il ventilatore della sezione condensante è regolato dal pressostato controllo

## FUNZIONAMENTO A SOFFITTO

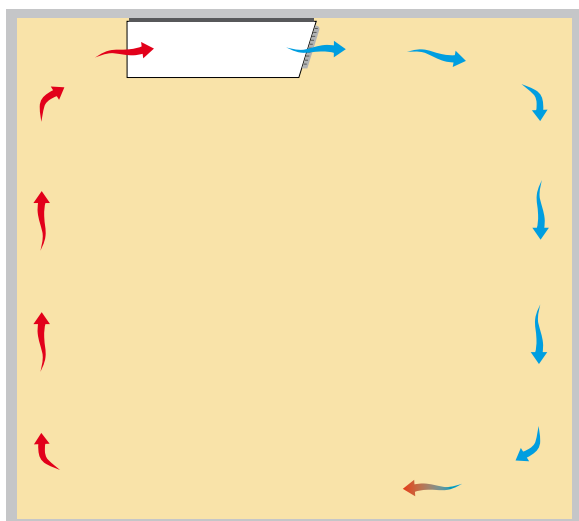

## FUNZIONAMENTO A PARETE

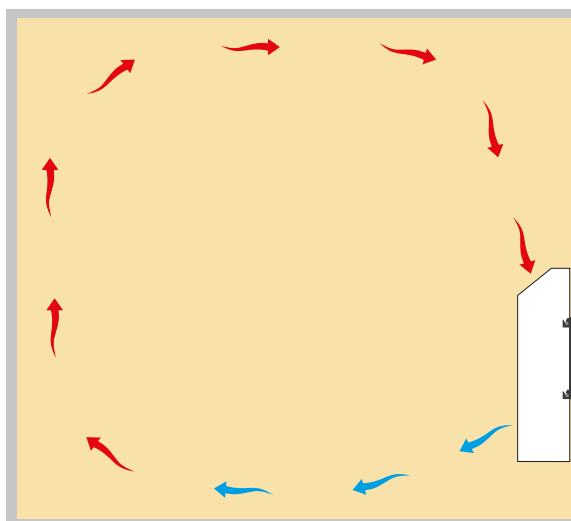

## DATI TECNICI

Modello	AI60SR3DC			AI60SR3DCV			AI80SR3DC		AI80SR3DCV		
	(1)	(2)	(3)	(1)	(2)	(3)	(1)	(3)	(1)	(3)	
Unità interna	Soffitto			Parete			Parete		Parete		
Compressore	W			Semiermetico							
Potenza frigorifera totale <sup>(1)</sup>	W	6200	5500	4700	6200	5500	4700	8700	5600	8700	5600
Potenza frigorifera sensibile <sup>(1)</sup>	W	6000	5300	4700	6000	5300	4700	8300	5400	8300	5400
Tensione di alimentazione	V/pH/Hz			400/3/50+N+T							

(1) Temperatura esterna 35°C - Temperatura interna 27°C - U.R.=50%

(2) Temperatura esterna 60°C - Temperatura interna 30°C - U.R.=50%

(3) Temperatura esterna 70°C - Temperatura interna 30°C - U.R.=50%



# Electrical Boards

Le unità di climatizzazione della serie CU\_ALX sono condizionatori monoblocco da interno, ideali per il raffreddamento di quadri elettrici. Grazie a una struttura in lamiera verniciata e a una batteria condensatore a micro-canali in alluminio, queste soluzioni garantiscono elevata affidabilità e prestazioni ottimali anche in ambienti critici.



Cabinet



Electrical boards





**Raffreddamento affidabile  
e controllo preciso della  
temperatura.**

# CONDIZIONATORI DA INTERNO

Condizionatori monoblocco da interno

## Serie CU-ALX

Potenza frigorifera da 0,6 kW a 2,5 kW  
Limite funzionamento da -20°C a +55°C  
Controllo elettronico della temperatura



Le unità di climatizzazione della serie CU\_ALX sono di tipo monoblocco per ambiente interno, ideali per il raffreddamento di quadri elettrici e similari, realizzate per essere installate sulle pareti esterne (posizionamento a zaino)

## CARATTERISTICHE PRINCIPALI

- Struttura portante e pannelli esterni in lamiera verniciata
- Batteria condensatore a micro-canali alluminio-alluminio
- Ventilatori radiali 230Vac
- Evaporazione automatica condensa (escluso mod.250)
- Regolazione temperatura analogica (mod.ALX) o digitale (mod.ALXC)
- Installazione su pareti esterne, posizionamento a zaino

## MODALITÀ DI FUNZIONAMENTO

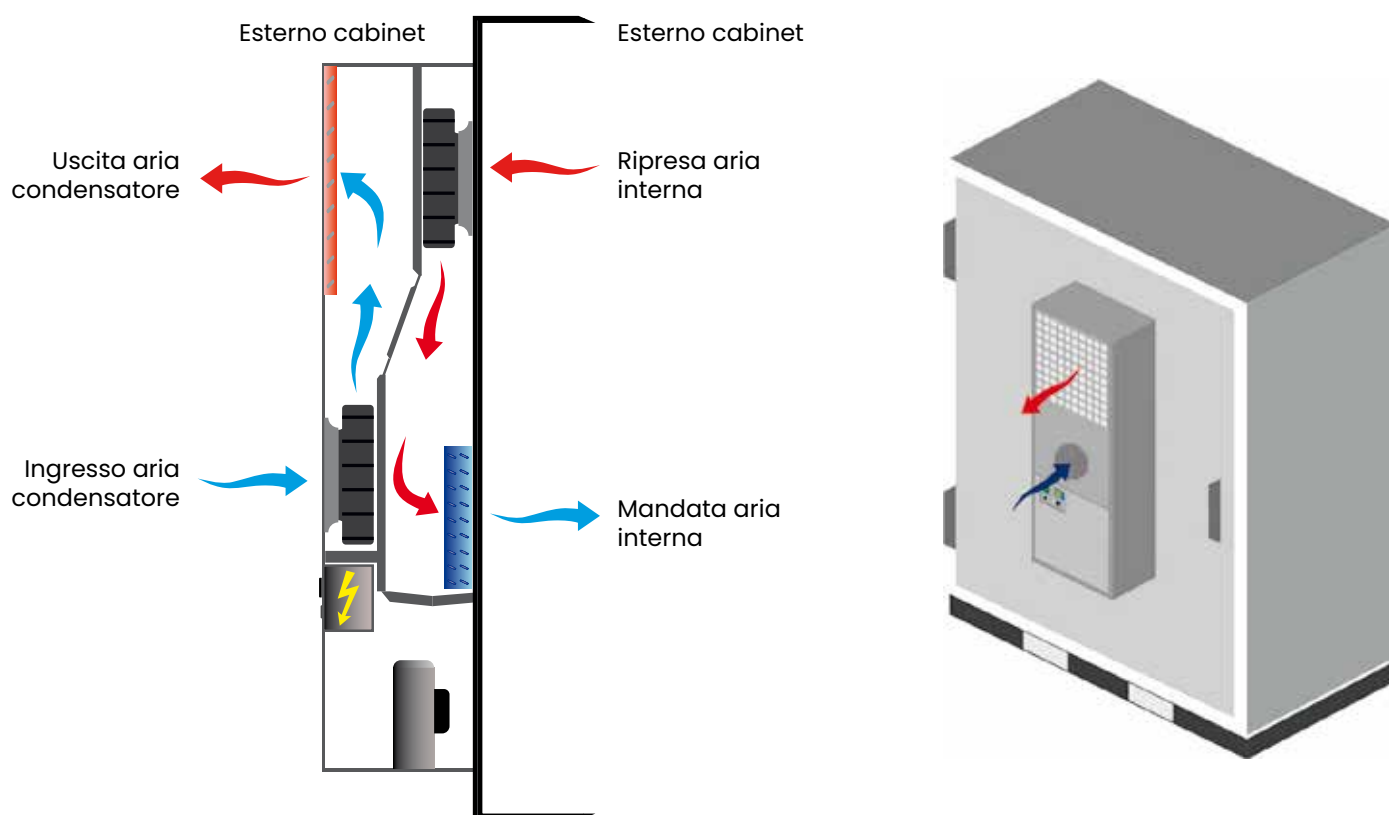

## DATI TECNICI

Modello	CU060ALX CU060ALXC		CU100ALX CU100ALXC		CU150ALX CU150ALXC		CU200ALX CU200ALXC		CU250ALX CU250ALXC		
	Potenza frigorifera <sup>(1)</sup>	W	560	600	1090	1145	1510	1590	1950	2050	2400
Potenza assorbita	W	270	315	475	540	775	870	810	885	1040	1140
Tensione di alimentazione	V/pH/Hz	230/1		230/1		230/1		230/1		230/1	
Frequenza	Hz	50	60	50	60	50	60	50	60	50	60

(1) Temperatura esterna 35°C - Temperatura interna 35°C - U.R.=20%



# Free cooling system

Il sistema Free cooling è la soluzione ideale per garantire continui ricambi d'aria e trasferire in modo efficiente il calore generato dagli apparati verso l'esterno, contribuendo al risparmio energetico anche in impianti con condizionatori preesistenti privi di free cooling. Grazie al controllo tramite PLC, all'impiego di ventilatori EC a bassa rumorosità e alla possibilità di configurazioni canalizzabili o con camere di calma, i nostri sistemi Free cooling offrono prestazioni elevate e versatilità per installazioni sia da interno che da esterno.



Centro dati



Autostradale



Ferroviario



Telecom



**Il sistema Free cooling  
garantisce continui ricambi  
d'aria per trasferire  
efficacemente il calore e  
ottimizzare il risparmio  
energetico**



# SISTEMI FREE COOLING

## Sistemi free cooling ad estrazione con griglie Serie FC-GR

Installazione da interno  
Portata aria da 1000 m<sup>3</sup>/h a 4000 m<sup>3</sup>/h

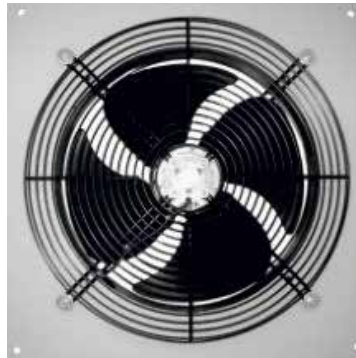

Il sistema Free cooling ha la caratteristica di garantire continui ricambi di aria con l'obiettivo primario di trasferire verso l'ambiente esterno il calore generato dagli apparati (per dissipazione). Soluzione studiata per consentire RISPARMIO ENERGETICO anche in quei siti dove siano stati precedentemente installati condizionatori sprovvisti di sistema freecooling.

### CARATTERISTICHE PRINCIPALI

- Controllo tramite PLC
- Ventilatore assiale EC, 48Vdc (230Vac su richiesta)
- Bassi livelli di rumorosità

### MODALITÀ DI FUNZIONAMENTO

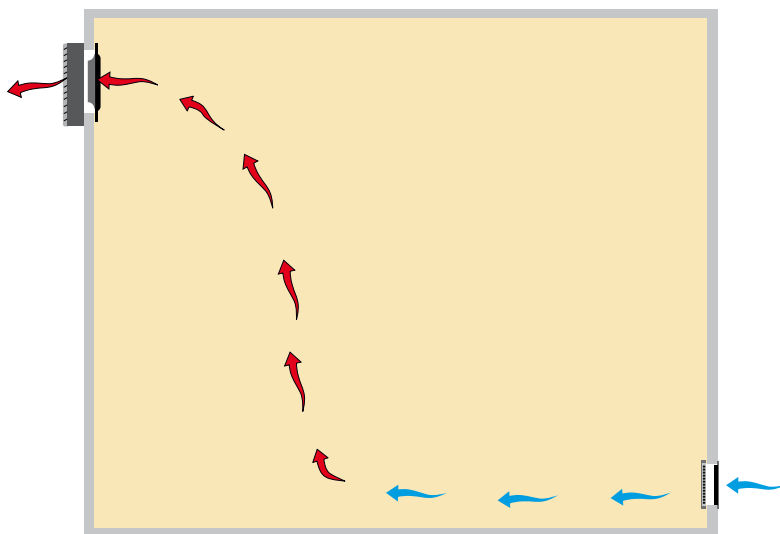

# SISTEMI FREE COOLING

## Sistemi free cooling ad estrazione con griglie canalizzabile Serie VFC

Installazione da interno  
Portata aria da 1000 m<sup>3</sup>/h a 4000 m<sup>3</sup>/h



Il sistema Free cooling ha la caratteristica di garantire continui ricambi di aria con l'obiettivo primario di trasferire verso l'ambiente esterno il calore generato dagli apparati (per dissipazione). Soluzione studiata per consentire RISPARIAMO ENERGETICO anche in quei siti dove siano stati precedentemente installati condizionatori sprovvisti di sistema freecooling.

### CARATTERISTICHE PRINCIPALI

- Controllo tramite PLC
- Ventilatore centrifugo EC, 48Vdc (230Vac su richiesta)
- Bassi livelli di rumorosità
- Possibilità di canalizzazione

### MODALITÀ DI FUNZIONAMENTO

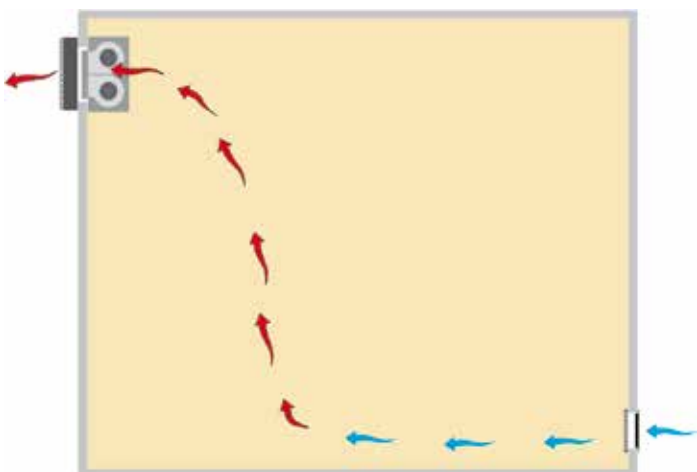

### INSTALLAZIONE CANALIZZATA (SU RICHIESTA)

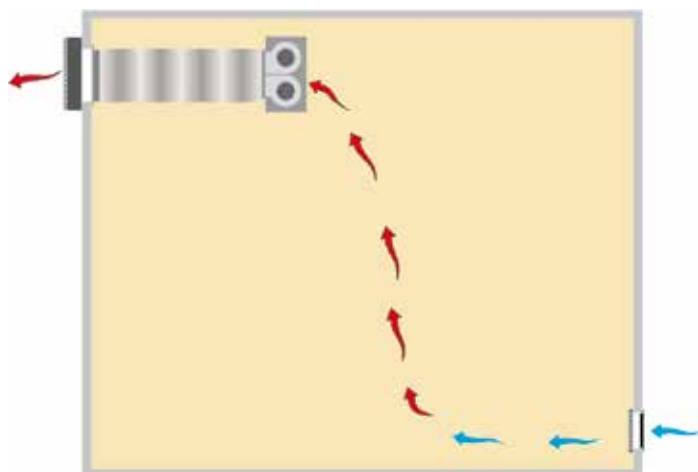

# SISTEMI FREE COOLING

## Sistemi free cooling ad estrazione con griglie canalizzabile Serie FCCB

Installazione da interno  
Portata aria da 2500 m<sup>3</sup>/h a 7000 m<sup>3</sup>/h



Il sistema Free cooling ha la caratteristica di garantire continui ricambi di aria con l'obiettivo primario di trasferire verso l'ambiente esterno il calore generato dagli apparati (per dissipazione). Soluzione studiata per consentire RISPARMIO ENERGETICO anche in quei siti dove siano stati precedentemente installati condizionatori sprovvisti di sistema freecooling.

### CARATTERISTICHE PRINCIPALI

- Controllo tramite PLC
- Ventilatore centrifugo EC, 48Vdc (230Vac su richiesta)
- Bassi livelli di rumorosità
- Possibilità di canalizzazione

### MODALITÀ DI FUNZIONAMENTO

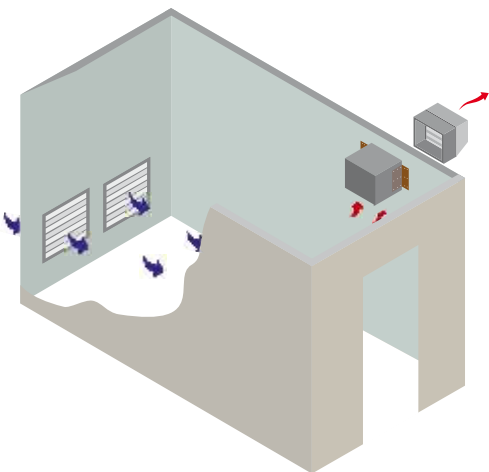

### INSTALLAZIONE CANALIZZATA (SU RICHIESTA)

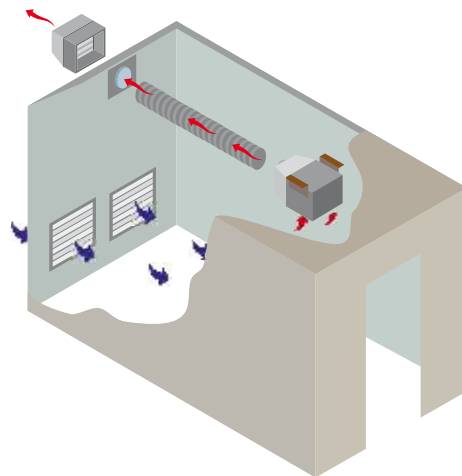

# SISTEMI FREE COOLING

## Sistemi free cooling ad estrazione con griglie canalizzabile Serie FCCBE

Installazione da interno  
Portata aria da 2500 m<sup>3</sup>/h a 7000 m<sup>3</sup>/h



Il sistema Free cooling ha la caratteristica di garantire continui ricambi di aria con l'obiettivo primario di trasferire verso l'ambiente esterno il calore generato dagli apparati (per dissipazione). Soluzione studiata per consentire RISPARMIO ENERGETICO anche in quei siti dove siano stati precedentemente installati condizionatori provvisti di sistema freecooling.

### CARATTERISTICHE PRINCIPALI

- Controllo tramite PLC
- Ventilatore centrifugo EC, 48Vdc (230Vac su richiesta)
- Bassi livelli di rumorosità
- Possibilità di canalizzazione

### MODALITÀ DI FUNZIONAMENTO

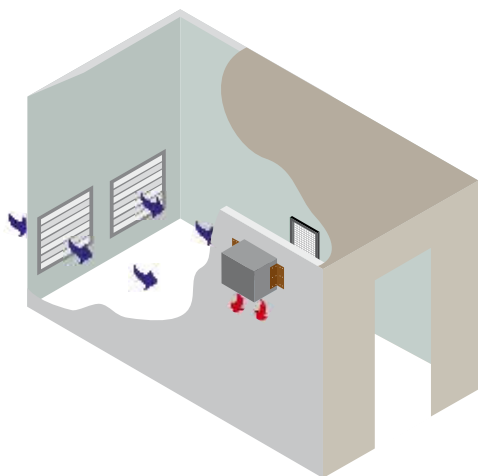

### INSTALLAZIONE CANALIZZATA (SU RICHIESTA)

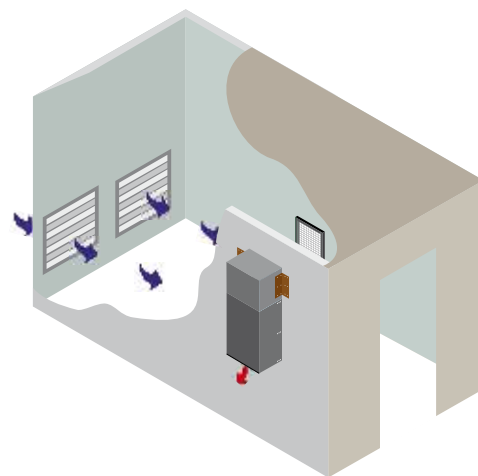

# SISTEMI FREE COOLING

## Sistemi free cooling ad estrazione con camera di calma da interno Serie CAM-I-ES

Installazione da interno  
Portata aria da 2000 m<sup>3</sup>/h a 4000 m<sup>3</sup>/h

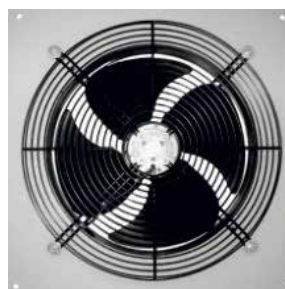

Il sistema Free cooling ha la caratteristica di garantire continui ricambi di aria con l'obiettivo primario di trasferire verso l'ambiente esterno il calore generato dagli apparati (per dissipazione). Soluzione studiata per consentire RISPARMIO ENERGETICO anche in quei siti dove siano stati precedentemente installati condizionatori sprovvisti di sistema freecooling.

### CARATTERISTICHE PRINCIPALI

- Controllo tramite PLC
- Pannellature esterne in lamiera verniciata
- Ampia superficie filtrante
- Ventilatore centrifugo EC, 48Vdc (230Vac su richiesta)
- Bassi livelli di rumorosità

### MODALITÀ DI FUNZIONAMENTO

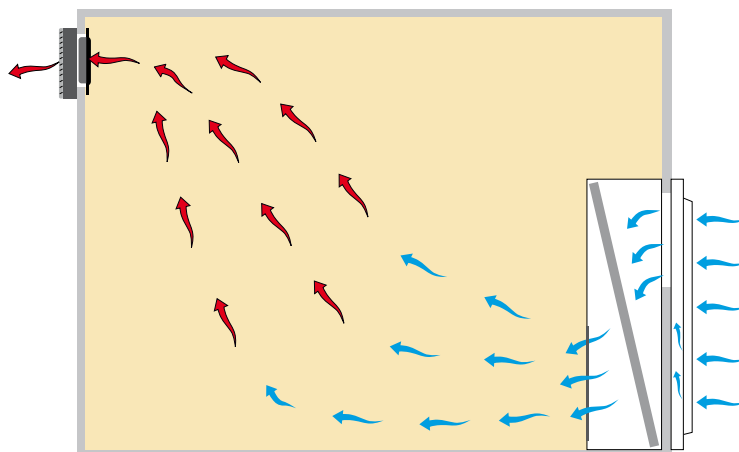

# SISTEMI FREE COOLING

Sistemi free cooling ad estrazione con camera di calma da esterno

## Serie CAM-E-ES

Installazione da esterno

Portata aria da 2000 m<sup>3</sup>/h a 4000 m<sup>3</sup>/h

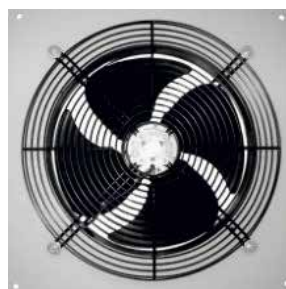

Il sistema Free cooling ha la caratteristica di garantire continui ricambi di aria con l'obiettivo primario di trasferire verso l'ambiente esterno il calore generato dagli apparati (per dissipazione). Soluzione studiata per consentire RISPARMIO ENERGETICO anche in quei siti dove siano stati precedentemente installati condizionatori sprovvisti di sistema freecooling.

### CARATTERISTICHE PRINCIPALI

- Controllo tramite PLC
- Pannellature esterne in lamiera verniciata
- Ampia superficie filtrante
- Ventilatore centrifugo EC, 48Vdc (230Vac su richiesta)
- Bassi livelli di rumorosità

### MODALITÀ DI FUNZIONAMENTO

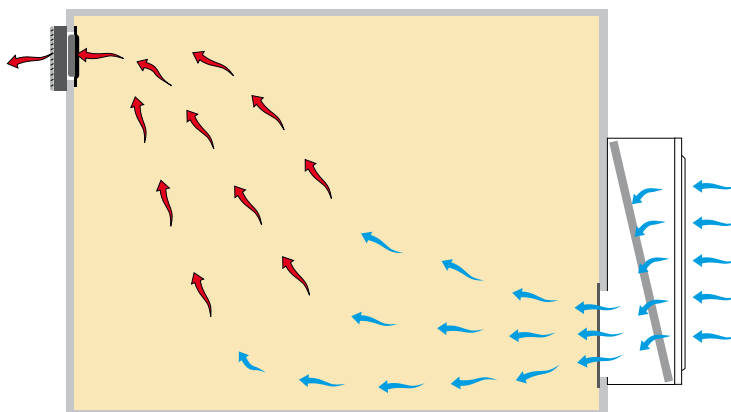

# SISTEMI FREE COOLING

## Sistemi free cooling ad immissione da interno Serie PASCI

Installazione da interno  
Portata aria da 1500 m<sup>3</sup>/h a 3000 m<sup>3</sup>/h



Il sistema Free cooling ha la caratteristica di garantire continui ricambi di aria con l'obiettivo primario di trasferire verso l'ambiente esterno il calore generato dagli apparati (per dissipazione). Soluzione studiata per consentire RISPARMIO ENERGETICO anche in quei siti dove siano stati precedentemente installati condizionatori sprovvisti di sistema freecooling.

### CARATTERISTICHE PRINCIPALI

- Controllo tramite PLC
- Pannelli esterni in lamiera verniciata
- Ventilatore centrifugo EC, 48Vdc (230Vac su richiesta)
- Bassi livelli di rumorosità

### MODALITÀ DI FUNZIONAMENTO

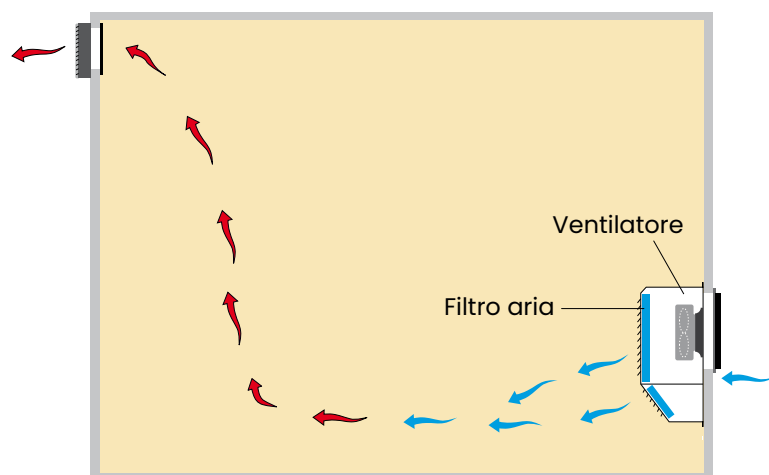

# SISTEMI FREE COOLING

## Sistemi free cooling ad immissione da esterno Serie PASCE

Installazione da esterno  
Portata aria da 1500 m<sup>3</sup>/h a 3000 m<sup>3</sup>/h



Il sistema Free cooling ha la caratteristica di garantire continui ricambi di aria con l'obiettivo primario di trasferire verso l'ambiente esterno il calore generato dagli apparati (per dissipazione). Soluzione studiata per consentire RISPARMIO ENERGETICO anche in quei siti dove siano stati precedentemente installati condizionatori provvisti di sistema freecooling.

### CARATTERISTICHE PRINCIPALI

- Controllo tramite PLC
- Pannelli esterni in lamiera verniciata
- Ventilatore centrifugo EC, 48Vdc (230Vac su richiesta)
- Bassi livelli di rumorosità

### MODALITÀ DI FUNZIONAMENTO

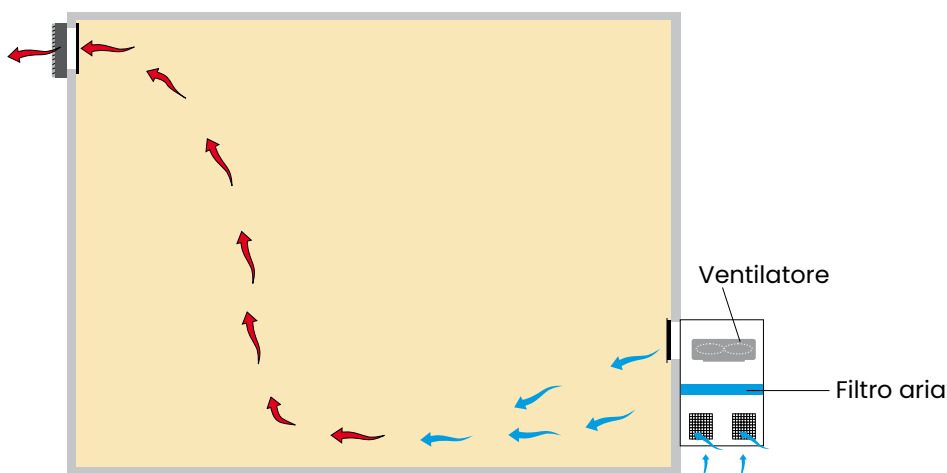

# SISTEMI FREE COOLING

Sistemi free cooling ad immissione con camera di calma da interno

## Serie CAM-I-IM

Installazione da interno

Portata aria da 2600 m<sup>3</sup>/h a 5000 m<sup>3</sup>/h



Il sistema Free cooling ha la caratteristica di garantire continui ricambi di aria con l'obiettivo primario di trasferire verso l'ambiente esterno il calore generato dagli apparati (per dissipazione). Soluzione studiata per consentire RISPARMIO ENERGETICO anche in quei siti dove siano stati precedentemente installati condizionatori sprovvisti di sistema freecooling.

### CARATTERISTICHE PRINCIPALI

- Controllo tramite PLC
- Pannellature esterne in lamiera verniciata
- Ampia superficie filtrante
- Ventilatore centrifugo EC, 48Vdc (230Vac su richiesta)
- Bassi livelli di rumorosità

### MODALITÀ DI FUNZIONAMENTO

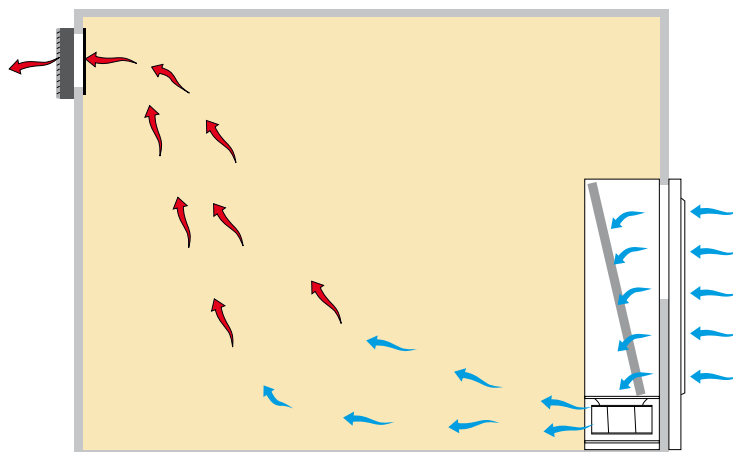

# SISTEMI FREE COOLING

Sistemi free cooling ad immissione con camera di calma da esterno

## Serie CAM-E-IM

Installazione da esterno

Portata aria da 2600 m<sup>3</sup>/h a 5000 m<sup>3</sup>/h



Il sistema Free cooling ha la caratteristica di garantire continui ricambi di aria con l'obiettivo primario di trasferire verso l'ambiente esterno il calore generato dagli apparati (per dissipazione). Soluzione studiata per consentire RISPARMIO ENERGETICO anche in quei siti dove siano stati precedentemente installati condizionatori sprovvisti di sistema freecooling.

### CARATTERISTICHE PRINCIPALI

- Controllo tramite PLC
- Pannellature esterne in lamiera verniciata
- Ampia superficie filtrante
- Ventilatore centrifugo EC, 48Vdc (230Vac su richiesta)
- Bassi livelli di rumorosità

### MODALITÀ DI FUNZIONAMENTO

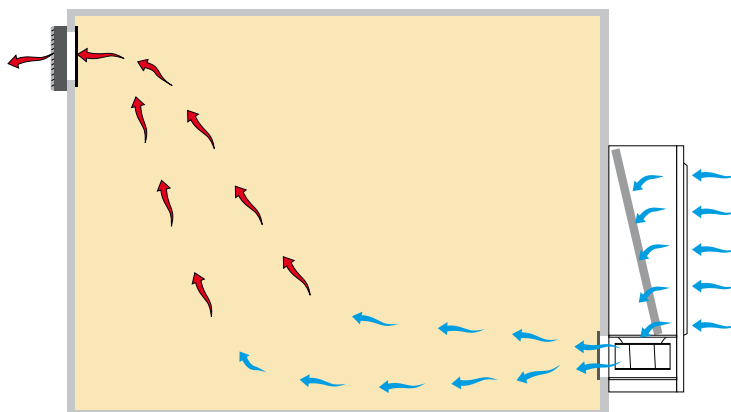

**Ethratech - Catalogo prodotti** | Rev.1 Versione Aprile 2025 | ITA

Copyright © Enex Technologies

All rights reserved in all Countries.

The technical data and information expressed in this publication are owned by Enex Technologies and have general information. With a view to continuous improvement, Enex Technologies has the right to make at any time, without any obligation or commitment, all the modifications deemed necessary for the improvement of the product, for this reason even substantial changes can be made to the documentation without notice. The example images of the products and components inside the units are illustrative and therefore any brands of the components functional to the construction of the units may differ from any brands represented in this document. This catalog has been prepared with the utmost care and attention to the contents displayed, nevertheless Enex Technologies cannot assume any responsibility deriving from the use, direct or indirect, of the information contained therein.



 **enex technologies**  
cooling and heating naturally

[www.enextechnologies.com](http://www.enextechnologies.com) • [info@enextechnologies.com](mailto:info@enextechnologies.com)

REV.25-01

**enex**  
INNOVATION AS ENERGY

**kobcl** Refrigeration  
INNOVATION AS ENERGY

**enex** Industrial  
INNOVATION AS ENERGY

**EMICON**  
INNOVATION AS ENERGY

**ETHRATECH**  
INNOVATION AS ENERGY

**kobcl**  
HEAT EXCHANGERS NATURALLY

**MORGANA**  
HEAT EXCHANGERS NATURALLY

**ROENEST**  
HEAT EXCHANGERS NATURALLY